

合理化サポート

# 自動倉庫対応コンテナ

専用設計の底面強化タイプ  
自動倉庫対応シリーズ

ラック保管時のたわみを抑える抜群の強度!

自動倉庫に  
対応した  
抜群の強度



高耐久の自動倉庫対応



## 抜群の強度

対応コンテナ：TRW、TR(-HE)、TPR(-HE)

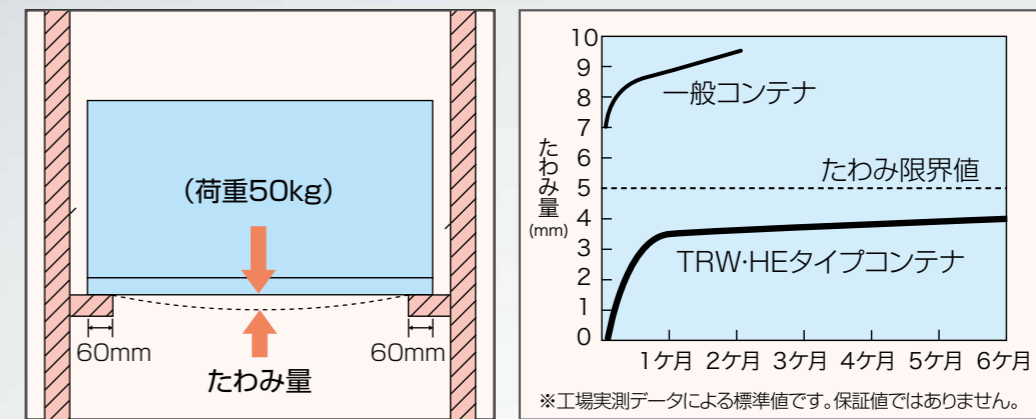

- コンテナ用自動倉庫専用開発されたコンテナであり、ラック保管時にたわみに対して抜群の強度を発揮します。
- たわみによるコンベア上でのトラブルを解消しました。
- 高温下、重量物にも優れた対応力があります。(40℃、50kg)

## 効果的な搬送・仕分けをバックアップ!

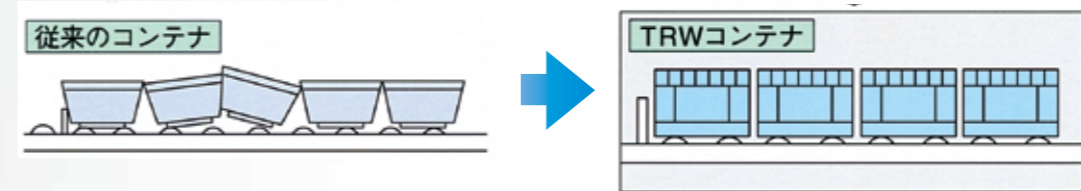

- コンテナ側面のテーパをなくした為、搬送不良やブリッジ現象が起こらず、コンベア上の誤作動をふせぎます。
- 当社独自のノウハウを駆使した底面構造! スムーズな搬送を可能にしました。

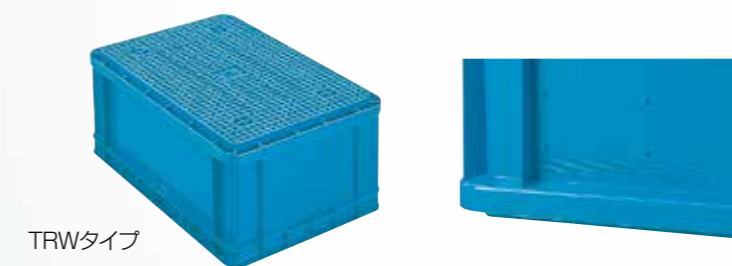

- コンテナの底側面にコンベアガイドを設置、コンベア間の移動をスムーズにします。
- バーコードラベル貼り付けが簡単です。
- IDカードが装着できる設計思想を盛り込みました。

## 優れた原材料を厳選

- 帯電防止剤を混入! 静電気対策を考慮しました。チリ、ホコリがつきにくく防じん性にも優れています。
- 食品発送や電子部品など、あらゆる分野での仕分け・保管・配送に安心して使用いただけます。



# TRW

タイプコンテナ  
底面強化タイプ  
自動倉庫対応

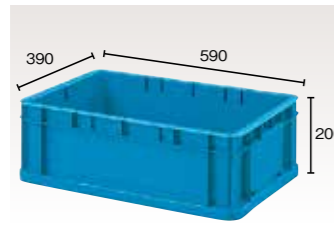

外寸 590×390×H200  
上部内寸 542×350×H185  
有効内寸 533×341×H175  
●ブルー

内容物 積重ね 許容重量  
材質 梱包 3 7 50 kg  
PP 段

TRW-34 [フタTRW] 34g  
カードラック:(短側面) TR-65  
[印刷390×70/170×45]

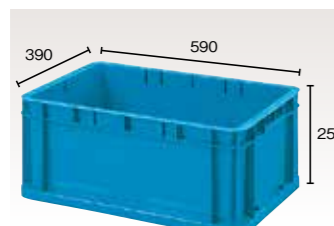

外寸 590×390×H250  
上部内寸 542×350×H235  
有効内寸 533×341×H225  
●ブルー

内容物 積重ね 許容重量  
材質 梱包 3 6 50 kg  
PP 段

TRW-44 [フタTRW] 44g  
カードラック:(短側面) TR-65  
[印刷350×100/170×100]



別注品  
外寸 590×390×H300  
上部内寸 542×350×H285  
有効内寸 531×339×H275  
●ブルー

内容物 積重ね 許容重量  
材質 梱包 2 5 50 kg  
PP 段

TRW-54 [フタTRW] 54g  
カードラック:(短側面) TR-65  
[印刷365×160/170×75]



別注品  
外寸 640×440×H200  
上部内寸 592×400×H183  
有効内寸 583×391×H173  
●ブルー

内容物 積重ね 許容重量  
材質 梱包 3 7 50 kg  
PP 段

TRW-42 42g  
カードラック:(短側面) TR-65  
[印刷360×115/180×45]

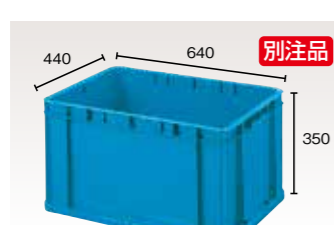

別注品  
外寸 640×440×H350  
上部内寸 592×400×H333  
有効内寸 581×389×H323  
●ブルー

内容物 積重ね 許容重量  
材質 梱包 2 4 50 kg  
PP 段

TRW-77 77g  
カードラック:(短側面) TR-65  
[印刷350×200/170×110]

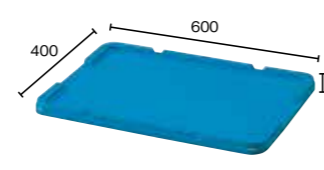

外寸 600×400×H30  
●ブルー  
※TRW-34・44・54に使用可能  
材質 梱包 PP 10

フタTRW

# TR

タイプコンテナ  
底面強化タイプ  
自動倉庫対応



別注品  
外寸 592×384×H140  
上部内寸 544×344×H120  
有効内寸 531×331×H97  
●ブルー

内容物 積重ね 許容重量  
材質 梱包 5 10 50 kg  
PP 段

TR-22HE [フタTR] 22g  
仕切板:TR-22  
[印刷400×45/125×40]



別注品  
外寸 592×384×H170  
上部内寸 544×344×H150  
有効内寸 535×335×H127  
●ブルー

内容物 積重ね 許容重量  
材質 梱包 5 10 50 kg  
PP 段

TR-27HE [フタTR] 27g  
仕切板:TR-27 カードラック:(短側面) TR-70  
[印刷210×60/125×40]



別注品  
外寸 592×384×H220  
上部内寸 544×344×H200  
有効内寸 535×335×H178  
●ブルー

内容物 積重ね 許容重量  
材質 梱包 5 7 50 kg  
PP 段

TR-37HE [フタTR] 37g  
仕切板:TR-37 カードラック:(短側面) TR-70  
[印刷210×60/125×40]

# TPR

タイプコンテナ  
底面強化タイプ  
自動倉庫対応



別注品  
外寸 660×440×H183  
上部内寸 608×400×H163  
有効内寸 600×392×H139  
●ブルー

内容物 積重ね 許容重量  
材質 梱包 5 10 50 kg  
PP 段

TPR-40HE [フタTPR] 40g  
[印刷380×75/140×75]

# T

タイプコンテナ  
底面強化タイプ  
自動倉庫対応



工業用から食品まで様々な場面で使用されているマルチタイプ。

外寸 364×270×H134  
上部内寸 316×240×H120  
有効内寸 307×231×H101  
●グレー

内容物 積重ね 許容重量  
材質 梱包 5 10 25 kg  
PP 段

T-9-IIHE 9g  
カードラック:(長側面) TS  
[印刷200×50/125×30]



別注品  
外寸 470×360×H164  
上部内寸 422×322×H150  
有効内寸 414×314×H131  
●グレー

内容物 積重ね 許容重量  
材質 梱包 5 10 30 kg  
PP 段

T-20-IIHE 20g  
カードラック:(長側面) TS  
[印刷200×70/110×70]





# D

小物保管に最適です。

## タイプコンテナ



外寸 119×100×H56  
上部内寸 109×89×H51  
有効内寸 107×87×H49  
●グレー

材質 梱包 積重ね 内容物許容重量  
PP 40 10 2 kg  
[印刷65×25/-]

**D-1** 0.5段



外寸 156×119×H80  
上部内寸 146×108×H76  
有効内寸 142×105×H74  
●グレー

材質 梱包 積重ね 内容物許容重量  
PP 40 10 5 kg  
[印刷75×35/-]

**D-2** 1.2段



外寸 226×156×H81  
上部内寸 215×145×H76  
有効内寸 212×142×H74  
●グレー

材質 梱包 積重ね 内容物許容重量  
PP 40 10 10 kg  
[印刷80×40/-]

**D-3** 2.3段



別注品  
外寸 176×155×H111  
上部内寸 166×145×H106  
有効内寸 163×142×H104  
●グレー

材質 梱包 積重ね 内容物許容重量  
PP 40 10 8 kg  
[印刷85×60/-]

**D-4** 2.5段

# TB

小物保管に最適です。  
棚にぴったり収納できます。  
3段まで積み重ねできます。

## タイプコンテナ

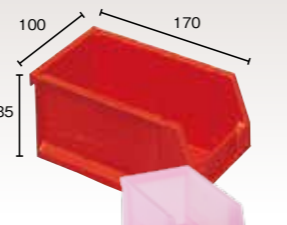

外寸 170×100×H85  
上部内寸 146×84×H81  
有効内寸 131×81×H81  
●レッド ●ブルー  
●透明ブルー ●透明ピンク  
●透明グリーン

開口部高さ:42.5

材質 梱包 積重ね 内容物許容重量  
PP 40 3 5 kg  
[印刷85×20/-]

**TB-1** 1段

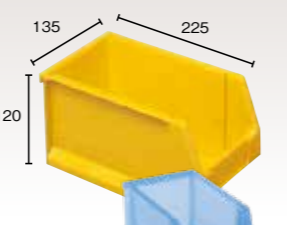

外寸 225×135×H120  
上部内寸 184×113×H115  
有効内寸 174×108×H115  
●イエロー ●ブルー  
●透明ブルー ●透明ピンク  
●透明グリーン

開口部高さ:60

材質 梱包 積重ね 内容物許容重量  
PP 40 3 15 kg  
[印刷125×30/-]

**TB-3** 3段

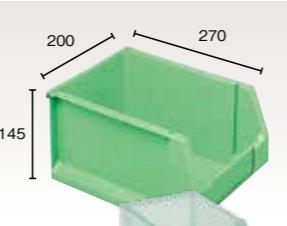

外寸 270×200×H145  
上部内寸 234×172×H139  
有効内寸 211×166×H139  
●ライトグリーン ●ブルー  
●透明ブルー ●透明ピンク  
●透明グリーン

開口部高さ:72.5

材質 梱包 積重ね 内容物許容重量  
PP 20 3 25 kg  
[印刷150×50/-]

**TB-5** 5段

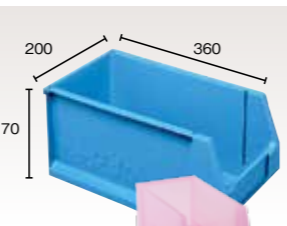

外寸 360×200×H170  
上部内寸 320×170×H164  
有効内寸 291×164×H164  
●ブルー ●透明ブルー  
●透明ピンク ●透明グリーン

開口部高さ:85

材質 梱包 積重ね 内容物許容重量  
PP 20 3 25 kg  
[印刷220×65/-]

**TB-10** 10段

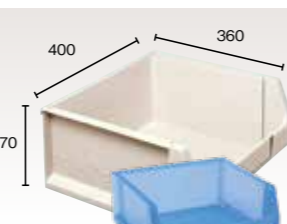

外寸 400×360×H170  
上部内寸 356×320×H164  
有効内寸 350×291×H164  
●グレー ●ブルー  
●透明ブルー ●透明ピンク  
●透明グリーン

開口部高さ:85

材質 梱包 積重ね 内容物許容重量  
PP 10 3 30 kg  
[印刷220×65/-]

**TB-20** 20段



別注品  
外寸 300×455×H455  
○ホワイト

材質 許容重量  
塗装スチール 30 kg

**卓上ハンガースタンド400**



別注品  
外寸 300×860×H455  
○ホワイト

材質 許容重量  
塗装スチール 50 kg

**卓上ハンガースタンド800**



## ワークデスクは今日から COLORFUL & 収納上手 カラフル

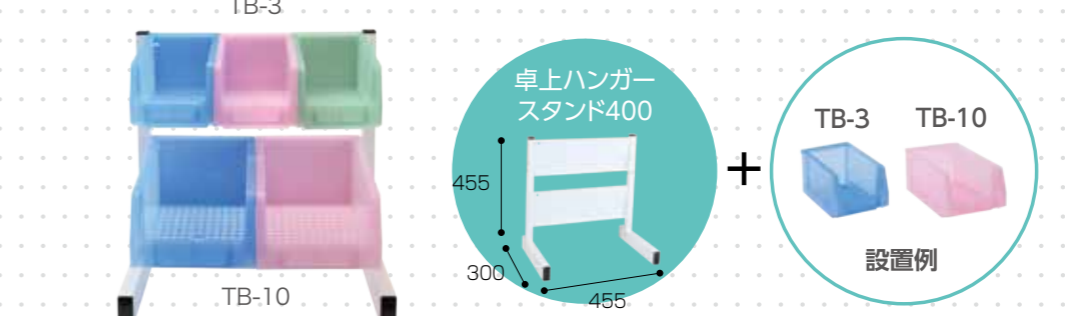

※TBコンテナ設置イメージ

卓上ハンガースタンド400  
材質:塗装スチール 許容重量:30kg

**卓上ハンガースタンド 400**



※TBコンテナ設置イメージ

卓上ハンガースタンド800  
材質:塗装スチール 許容重量:50kg

**卓上ハンガースタンド 800**



単体でも段積み可能です!

**S**  
タイプコンテナ

工業用から食品、医薬まで様々な場面で使用されています。

**S-22** [フタS-24] 22g



外寸 502×387×H145  
上部内寸 470×355×H137  
有効内寸 460×345×H127  
●ブルー

材質	梱包	積重ね	内容物許容重量
PP	5段	10段	15kg

[印刷320×60/200×40]

**S-24** [フタS-24] 24g



外寸 420×290×H248  
上部内寸 380×260×H241  
有効内寸 370×250×H233  
●ブルー

材質	梱包	積重ね	内容物許容重量
PP	6段	6段	25kg

[印刷160×50/70×100]

**S-27** 27g



外寸 502×387×H175  
上部内寸 470×355×H164  
有効内寸 466×351×H154  
●ブルー

材質	梱包	積重ね	内容物許容重量
PP	5段	10段	20kg

[印刷300×90/200×60]

**S-34** [フタS-34] 34g 別注品



外寸 355×355×H400  
上部内寸 305×305×H394  
有効内寸 285×285×H384  
●ブルー

材質	梱包	積重ね	内容物許容重量
PP	3段	3段	30kg

[印刷150×200/150×200]

**S-36-II** [フタS-36] 36g



外寸 486×336×H273  
上部内寸 450×300×H268  
有効内寸 439×289×H258  
●ブルー

材質	梱包	積重ね	内容物許容重量
PP	3段	5段	30kg

[印刷300×150/70×120]

**S-54-II** [フタS-54] 54g



外寸 552×400×H309  
上部内寸 513×361×H300  
有効内寸 502×350×H284  
●ブルー

材質	梱包	積重ね	内容物許容重量
PP	3段	5段	30kg

[印刷350×180/80×170]

**S-72** [フタS-72] 72g



外寸 611×421×H348  
上部内寸 571×381×H342  
有効内寸 558×368×H326  
●ブルー

材質	梱包	積重ね	内容物許容重量
PP	3段	4段	40kg

[印刷230×230/85×200]

**S-100** [フタS-100] 100g



外寸 700×500×H410  
上部内寸 640×440×H380  
有効内寸 626×426×H365  
●ブルー

※排水栓付(品番:WTS10VB)もあります。

材質	梱包	積重ね	内容物許容重量
PP	2段	—	100kg

[印刷280×280/80×280]

**S-100** [フタS-100] 100g



外寸 700×500×H480  
上部内寸 640×440×H380  
有効内寸 626×426×H365  
●ブルー

※キャスター:φ65(自在/4ヶ、内2ヶブレーキ付)・ゴム車

材質	梱包	積重ね	内容物許容重量
PP	1段	—	100kg

[印刷280×280/80×280]

**S-100** [フタS-100] 100g



外寸 700×500×H480  
上部内寸 640×440×H380  
有効内寸 626×426×H365  
●ブルー

※キャスター:φ65(自在/4ヶ、内2ヶブレーキ付)・ゴム車  
※チェーン材質:黄銅板(ニッケルクロムメッキ)  
※底栓:φ25(下孔φ34)

材質	梱包	積重ね	内容物許容重量
PP	1段	—	100kg

[印刷280×280/80×280]

**S-100** [フタS-100] 100g 受注生産品



外寸 700×500×H410  
上部内寸 640×440×H380  
有効内寸 626×426×H365  
●ブルー

※排水栓:φ30(下孔φ46)

材質	梱包	積重ね	内容物許容重量
PP	1段	—	100kg

[印刷280×280/80×280]

**S-200** 180g



外寸 820×595×H515  
上部内寸 755×530×H490  
有効内寸 741×516×H490  
●ブルー

※排水栓付(品番:WTS20VB)もあります。

材質	梱包	積重ね	内容物許容重量
PP	1段	—	180kg

[印刷160×90/-]

**S-200** [フタS-200] 180g



外寸 820×595×H685  
上部内寸 755×530×H490  
有効内寸 741×516×H490  
●ブルー

※キャスター:φ125(自在/2ヶ、固定2ヶ)・ゴム車

材質	梱包	積重ね	内容物許容重量
PP	1段	—	180kg

[印刷160×90/-]

**S-200** [フタS-200] 180g



外寸 820×595×H685  
上部内寸 755×530×H490  
有効内寸 741×516×H490  
●ブルー

※キャスター:φ125(自在/2ヶ、固定2ヶ)・ゴム車  
※チェーン材質:黄銅板(ニッケルクロムメッキ)  
※底栓:φ25(下孔φ34)

材質	梱包	積重ね	内容物許容重量
PP	1段	—	180kg

[印刷160×90/-]

**S-200** [フタS-200] 180g 受注生産品



外寸 820×595×H515  
上部内寸 755×530×H490  
有効内寸 741×516×H490  
●ブルー

※排水栓:φ30(下孔φ46)

材質	梱包	積重ね	内容物許容重量
PP	1段	—	180kg

[印刷160×90/-]

**フタS-24** S-24



外寸 422×292×H31  
●ブルー

※S-24に使用可能

材質	梱包
PP	10

**フタS-34** 別注品

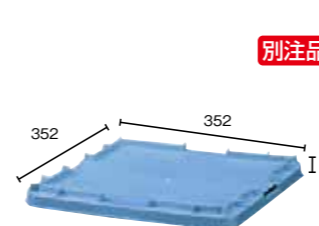

外寸 352×352×H32  
●ブルー

※S-34に使用可能

材質	梱包
PP	20

**フタS-36**

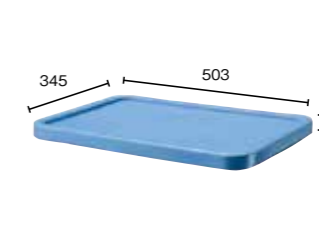

外寸 503×345×H30  
●ブルー

※S-36-IIに使用可能

材質	梱包
PP	12

**フタS-54**

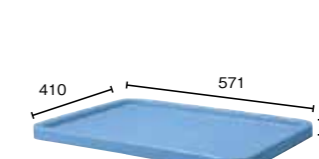

外寸 571×410×H31  
●ブルー

※S-54-IIに使用可能

材質	梱包
PP	12

**フタS-72**

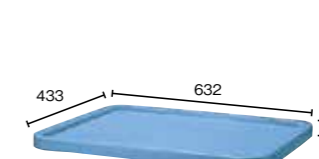

外寸 632×433×H35  
●ブルー

※S-72に使用可能

材質	梱包
PP	12

**フタS-100**

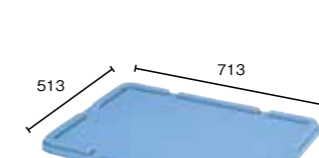

外寸 713×513×H36  
●ブルー

※S-100・S-100キャスター付・BS-100・BS-100キャスター付に使用可能

材質	梱包
PP	10

**A**  
タイプコンテナ

空箱時に重ねて省スペース化ができます。

**A-54** 54g



外寸 582×420×H305  
上部内寸 514×364×H297  
有効内寸 474×324×H297  
●ブルー

材質	梱包	積重ね	内容物許容重量
PP	5段	—	30kg

[印刷100×200/45×25]





**A-54H**

外寸 582×420×H305  
 上部内寸 514×364×H297  
 有効内寸 474×324×H262

●ブルー

ハンドル部 高さ:185cm  
 材質:鉄(三価クロムメッキ)

内容物	材質	梱包	積重ね	許容重量
54g	PP	5	5段	30kg

【印刷100×200/45×25】

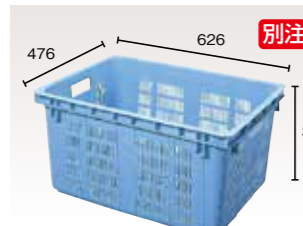

**A-70-II**

別注品

外寸 626×476×H319  
 上部内寸 588×438×H311  
 有効内寸 544×392

●ブルー

内容物	材質	梱包	積重ね	許容重量
70g	PP	5	1段	30kg

【印刷90×250/100×50】



**A-90**

外寸 676×490×H377  
 上部内寸 614×450×H363  
 有効内寸 574×370×H363

●ブルー

内容物	材質	梱包	積重ね	許容重量
90g	PE	4	1段	30kg

【印刷80×240/80×240】



**A-90ワゴン**

外寸 676×500×H450  
 上部内寸 614×460×H363  
 有効内寸 574×370×H363

●ブルー

キャスター:φ40(自在/4ヶ)  
 ゴム車

内容物	材質	梱包	積重ね	許容重量
90g	PE	4	1段	30kg

【印刷80×240/80×240】

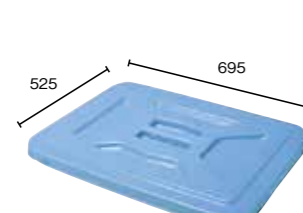

**フタA-90**

外寸 695×525×H43

●ブルー

※A-90・A-90ワゴンに  
 使用可能

内容物	材質	梱包
	PP	10

**Tタイプコンテナ**

工業用から食品まで  
 様々な場面で使用され  
 ているマルチタイプ。



**T-3**

外寸 267×170×H95  
 上部内寸 238×141×H92  
 有効内寸 230×133×H84

●グレー ●イエロー

内容物	材質	梱包	積重ね	許容重量
3g	PP	10	10段	10kg

【印刷130×40/-】



**T-5**

外寸 324×202×H100  
 上部内寸 288×166×H97  
 有効内寸 280×158×H89

●グレー ●イエロー

内容物	材質	梱包	積重ね	許容重量
5g	PP	10	10段	15kg

【印刷150×50/-】



**T-6**

外寸 362×230×H110  
 上部内寸 322×190×H105  
 有効内寸 312×180×H88

●グレー

内容物	材質	梱包	積重ね	許容重量
6g	PP	10	10段	20kg

【印刷200×50/85×50】



**T-6A**

別注品

外寸 362×230×H110  
 上部内寸 322×190×H92  
 有効内寸 312×180×H88

●グレー

内容物	材質	梱包	積重ね	許容重量
6g	PP	10	10段	20kg

【印刷200×50/85×50】



**T-6AH**

別注品

外寸 361×229×H55  
 上部内寸 322×190×H50  
 有効内寸 308×176×H33

●グレー

内容物	材質	梱包	積重ね	許容重量
2g	PP	10	40段	5kg

【印刷210(片面のみ)×10(片面のみ)/-】



**T-6B**

別注品

外寸 365×270×H96  
 上部内寸 317×242×H90  
 有効内寸 312×237×H83

●グレー

内容物	材質	梱包	積重ね	許容重量
6g	PP	5	1段	1kg

【印刷200×50/85×50】

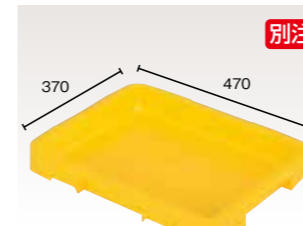

**T-6C**

別注品

外寸 470×370×H55  
 上部内寸 420×320×H48  
 有効内寸 413×313×H40

●イエロー

内容物	材質	梱包	積重ね	許容重量
6g	PP	5	1段	1kg

【印刷108×16/108×16】



**T-9**

外寸 372×295×H125  
 上部内寸 314×239×H120  
 有効内寸 305×230×H109

●グリーン ●グレー ●イエロー

内容物	材質	梱包	積重ね	許容重量
9g	PP	5	10段	25kg

【印刷160×60/80×60】



**T-9-II**

外寸 364×270×H125  
 上部内寸 316×240×H120  
 有効内寸 307×231×H110

●グリーン ●グレー ●イエロー

内容物	材質	梱包	積重ね	許容重量
9g	PP	5	10段	25kg

【印刷200×50/125×30】



**T-9S**

別注品

外寸 370×282×H125  
 上部内寸 317×243×H120  
 有効内寸 310×235×H109

●イエロー

※T-9とは積み重ね出来ません

内容物	材質	梱包	積重ね	許容重量
9g	PP	5	1段	1kg

【印刷-/80×60】



**T-10**

別注品

外寸 390×260×H143  
 上部内寸 345×235×H135  
 有効内寸 341×231×H127

●グレー

内容物	材質	梱包	積重ね	許容重量
10g	PP	5	12段	25kg

【印刷212×43/150×40】



**T-11**

別注品

外寸 518×330×H90  
 上部内寸 465×280×H85  
 有効内寸 451×268×H75

●グリーン ●グレー ●イエロー

内容物	材質	梱包	積重ね	許容重量
11g	PP	5	15段	30kg

【印刷280×40/110×45】



**T-12**

外寸 449×277×H125  
 上部内寸 399×238×H120  
 有効内寸 388×227×H110

●グリーン ●グレー ●イエロー

内容物	材質	梱包	積重ね	許容重量
12g	PP	5	10段	25kg

【印刷205×60/100×40】



**T-14**

外寸 480×380×H103  
 上部内寸 422×322×H100  
 有効内寸 414×314×H87

●グリーン ●グレー ●イエロー

内容物	材質	梱包	積重ね	許容重量
14g	PP	5	12段	30kg

【印刷200×40/110×40】



**T-14-II**

外寸 469×369×H104  
 上部内寸 422×322×H100  
 有効内寸 414×314×H89

●グリーン ●グレー

内容物	材質	梱包	積重ね	許容重量
14g	PP	5	12段	30kg

【印刷210×40/170×40】



**T-15**

外寸 480×380×H114  
 上部内寸 422×322×H111  
 有効内寸 414×314×H101

●グレー ●イエロー

内容物	材質	梱包	積重ね	許容重量
15g	PP	10	20段	14kg

【印刷200×50/100×45】



**T-20**

外寸 480×380×H153  
 上部内寸 422×322×H150  
 有効内寸 414×314×H138

●グリーン ●グレー ●イエロー

内容物	材質	梱包	積重ね	許容重量
20g	PP	5	10段	30kg

【印刷200×70/110×70】



**T-20-II**  
カードラック(長側面):TS  
20g

別注品  
外寸 470×360×H155  
上部内寸 422×322×H150  
有効内寸 414×314×H140  
●グレー  
材質 梱包 積重ね 許容重量  
PP 5 10 30 kg  
[印刷200×70/110×70]



**T-20-III**  
カードラック(長側面):TS(短側面):TP-110・TP-003・TP-005・QR-01・QR-22  
20g

外寸 469×369×H153  
上部内寸 422×322×H149  
有効内寸 414×314×H138  
●グリーン ●グレー ●イエロー  
材質 梱包 積重ね 許容重量  
PP 5 10 30 kg  
[印刷220×75/180×75]



**T-28**  
28g

外寸 480×380×H203  
上部内寸 422×322×H200  
有効内寸 414×314×H187  
●グリーン ●グレー ●イエロー  
材質 梱包 積重ね 許容重量  
PP 5 8 30 kg  
[印刷200×110/100×110]

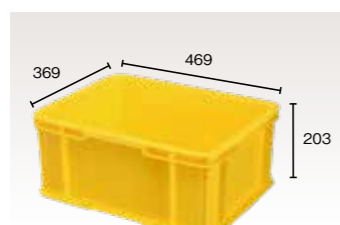

**T-28-II**  
カードラック(長側面):TS(短側面):TP-110・TP-003・TP-005・QR-01・QR-22  
28g

外寸 469×369×H203  
上部内寸 422×322×H199  
有効内寸 414×314×H188  
●グレー ●イエロー  
材質 梱包 積重ね 許容重量  
PP 5 8 30 kg  
[印刷210×120/170×110]



**T-35**  
35g

別注品  
外寸 697×398×H160  
上部内寸 657×368×H146  
有効内寸 649×360×H136  
●グレー  
※TRT-74と積み重ね出来ます  
材質 梱包 積重ね 許容重量  
PP 5 10 30 kg  
[印刷330×80/120×75]



**T-40**  
40g

外寸 480×368×H305  
上部内寸 422×322×H300  
有効内寸 412×312×H290  
●グリーン ●グレー ●イエロー  
材質 梱包 積重ね 許容重量  
PP 3 5 30 kg  
[印刷230×140/70×30]



**T-56**  
56g

別注品  
外寸 670×448×H224  
上部内寸 619×409×H219  
有効内寸 607×391×H209  
●グレー  
材質 梱包 積重ね 許容重量  
PP 3 1 1 kg  
[印刷250×80/140×150]



**フタT-5**  
22g

外寸 329×202×H22  
●グレー ●イエロー  
※T-5に使用可能  
材質 梱包  
PP 20

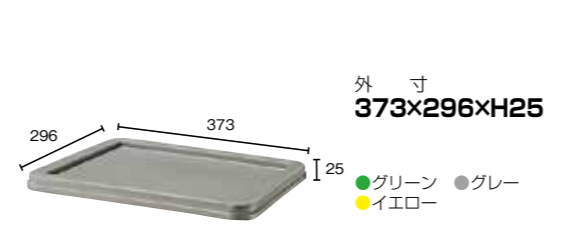

**フタT-9**  
25g

外寸 373×296×H25  
●グリーン ●グレー ●イエロー  
※T-9に使用可能  
材質 梱包  
PP 20

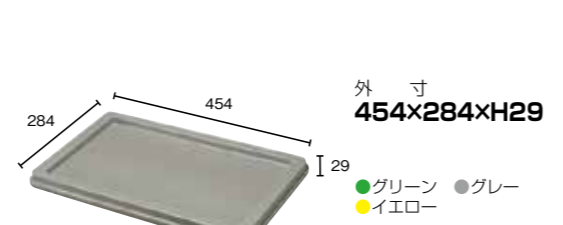

**フタT-12**  
29g

外寸 454×284×H29  
●グリーン ●グレー ●イエロー  
※T-12に使用可能  
材質 梱包  
PP 20

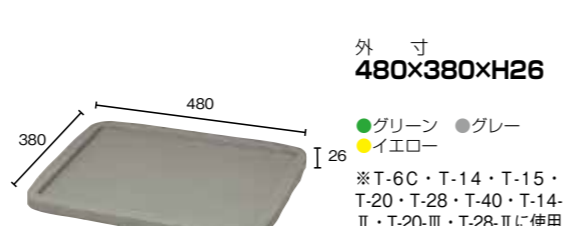

**フタT**  
26g

外寸 480×380×H26  
●グリーン ●グレー ●イエロー  
※T-6C・T-14・T-15・T-20・T-28・T-40・T-14-II・T-20-III・T-28-IIに使用可能  
材質 梱包  
PP 10

■スタック例

フタT

T-6, T-6A  
T-14 (T-14-II)  
T-15  
T-20 (T-20-II) (T-20-III)  
T-28 (T-28-II)  
T-40

内容物に応じて色分け可能! カラーを問わずスタック可能!

注意  
T-20-IIにフタTは使用できません。

■ラックモジュール例  
ラック開口:1200(mm)

T-9  
T-12  
T-20-III  
T-28-II  
T-40

Tシリーズラックモジュールとしても合理的な使用が可能です。

自動車部品配送用の規格品

# TP

タイプコンテナ



**TP-111**  
2g

外寸 168×168×H103  
上部内寸 133×133×H100  
有効内寸 123×123×H90  
●グレー ●イエロー  
材質 梱包 積重ね 許容重量  
PP 20 10 5 kg  
[印刷40×40/40×40]

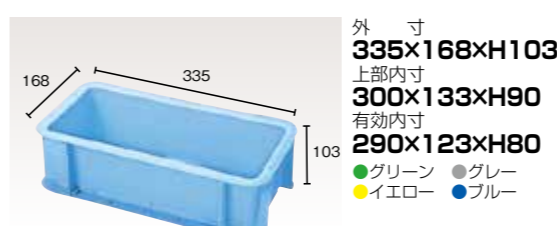

**TP-131**  
4g

外寸 335×168×H103  
上部内寸 300×133×H90  
有効内寸 290×123×H80  
●グリーン ●グレー ●イエロー ●ブルー  
材質 梱包 積重ね 許容重量  
PP 20 10 5 kg  
[印刷180×40/70×60]

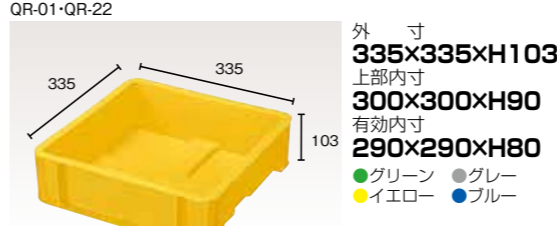

**TP-331**  
8g

外寸 335×335×H103  
上部内寸 300×300×H90  
有効内寸 290×290×H80  
●グリーン ●グレー ●イエロー ●ブルー  
材質 梱包 積重ね 許容重量  
PP 10 15 10 kg  
[印刷180×40/180×40]

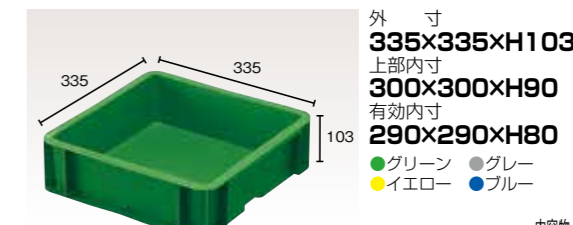

**TP-331F**  
8g

外寸 335×335×H103  
上部内寸 300×300×H90  
有効内寸 290×290×H80  
●グリーン ●グレー ●イエロー ●ブルー  
材質 梱包 積重ね 許容重量  
PP 10 15 10 kg  
[印刷180×40/180×40]



**TP-331S**  
8g

別注品  
外寸 335×335×H103  
上部内寸 300×300×H96  
有効内寸 290×290×H86  
●グレー  
底面穴:□6×6  
材質 梱包 積重ね 許容重量  
PP 10 15 20 kg  
[印刷180×40/180×40]

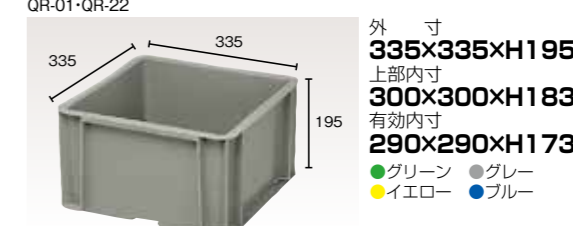

**TP-332**  
17g

外寸 335×335×H195  
上部内寸 300×300×H183  
有効内寸 290×290×H173  
●グリーン ●グレー ●イエロー ●ブルー  
材質 梱包 積重ね 許容重量  
PP 5 8 10 kg  
[印刷180×120/180×120]

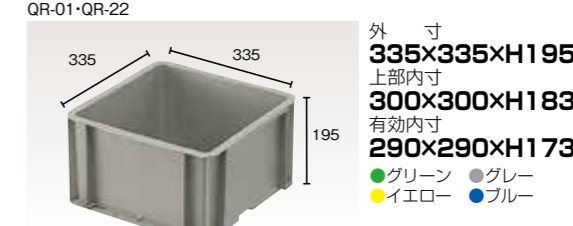

**TP-332F**  
17g

外寸 335×335×H195  
上部内寸 300×300×H183  
有効内寸 290×290×H173  
●グリーン ●グレー ●イエロー ●ブルー  
材質 梱包 積重ね 許容重量  
PP 5 8 10 kg  
[印刷180×120/180×120]





外寸 **503×335×H195**  
 上部内寸 **468×300×H183**  
 有効内寸 **458×290×H173**  
 ●グリーン ●グレー  
 ●イエロー ●ブルー

**TP-342** [フタTP-340] 26g  
 カードラック(長側面): TP-110・TP-003・TP-005・QR-01・QR-22  
 材質 梱包 積重ね 許容重量  
 PP 5 8 15 kg  
 [印刷180×100/180×100]

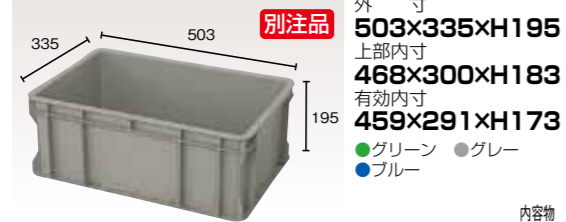

別注品  
 外寸 **503×335×H195**  
 上部内寸 **468×300×H183**  
 有効内寸 **459×291×H173**  
 ●グリーン ●グレー  
 ●ブルー

**TP-342-II** [フタTP-340] 26g  
 カードラック(長側面と短側面共通): TP-110・TP-003・TP-005・QR-01・QR-22  
 材質 梱包 積重ね 許容重量  
 PP 5 8 20 kg  
 [印刷180×100/180×100]



別注品  
 外寸 **503×335×H195**  
 上部内寸 **468×300×H183**  
 有効内寸 **459×291×H173**  
 ●グリーン ●グレー  
 ●ブルー

(底面フラットタイプ)  
**TP-342-IIF** [フタTP-340] 26g  
 カードラック(長側面と短側面共通): TP-110・TP-003・TP-005・QR-01・QR-22  
 材質 梱包 積重ね 許容重量  
 PP 5 8 20 kg  
 [印刷180×100/180×100]



別注品  
 外寸 **503×335×H241**  
 上部内寸 **467×300×H228**  
 有効内寸 **458×290×H218**  
 ●グレー  
 ※底面穴あきタイプもあります(別注品)

(底面フラットタイプ)  
**TP-342.5F** [フタTP-340] 32g  
 カードラック(長側面と短側面共通): TP-110・TP-003・TP-005・QR-01・QR-22  
 材質 梱包 積重ね 許容重量  
 PP 5 6 20 kg  
 [印刷180×80/180×80]

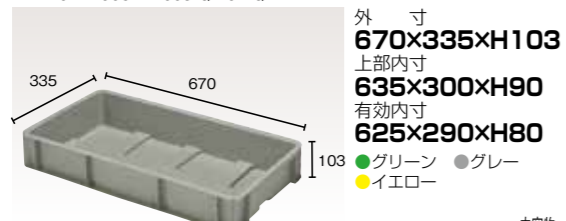

別注品  
 外寸 **670×335×H103**  
 上部内寸 **635×300×H90**  
 有効内寸 **625×290×H80**  
 ●グリーン ●グレー  
 ●イエロー

**TP-361** 18g  
 カードラック(長側面): TP-110・TP-003・TP-005・QR-01・QR-22  
 材質 梱包 積重ね 許容重量  
 PP 10 15 10 kg  
 [印刷180×40/180×40]



外寸 **670×335×H195**  
 上部内寸 **635×300×H183**  
 有効内寸 **625×290×H173**  
 ●グリーン ●グレー  
 ●イエロー ●ブルー

**TP-362** 35g  
 カードラック(長側面): TP-110・TP-003・TP-005・QR-01・QR-22  
 材質 梱包 積重ね 許容重量  
 PP 5 8 20 kg  
 [印刷180×80/180×100]

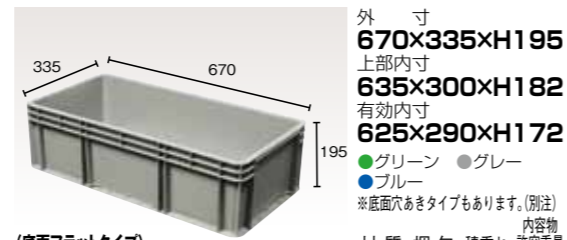

外寸 **670×335×H195**  
 上部内寸 **635×300×H182**  
 有効内寸 **625×290×H172**  
 ●グリーン ●グレー  
 ●ブルー  
 ※底面穴あきタイプもあります(別注品)

(底面フラットタイプ)  
**TP-362F** 35g  
 カードラック(長側面と短側面共通): TP-110・TP-003・TP-005・QR-01・QR-22  
 材質 梱包 積重ね 許容重量  
 PP 5 8 20 kg  
 [印刷180×80/180×100]



別注品  
 外寸 **670×335×H380**  
 上部内寸 **635×300×H368**  
 有効内寸 **626×291×H358**  
 ●グレー

**TP-364** 70g  
 カードラック(長側面と短側面共通): TP-110・TP-003・TP-005・QR-01・QR-22  
 材質 梱包 積重ね 許容重量  
 PP 3 4 20 kg  
 [印刷180×80/180×80]



別注品  
 外寸 **347×335×H30**  
 ●グレー  
 ※TP-331・331F・331S・332・332Fに使用可能

**TP33用スペーサー** PP 10

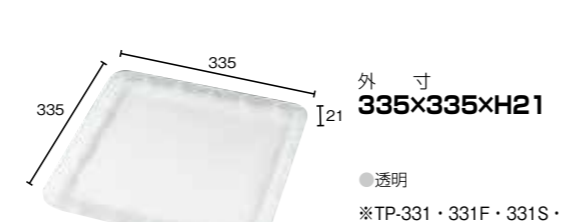

外寸 **335×335×H21**  
 ●透明  
 ※TP-331・331F・331S・332・332Fに使用可能

**フタTP-330** PP 30

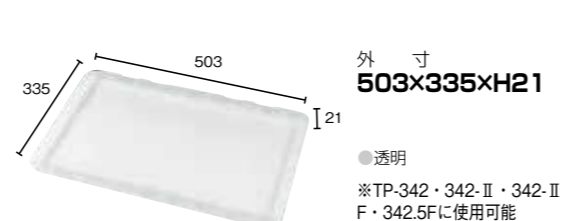

外寸 **503×335×H21**  
 ●透明  
 ※TP-342・342-II・342-II F・342.5Fに使用可能

**フタTP-340** PP 30

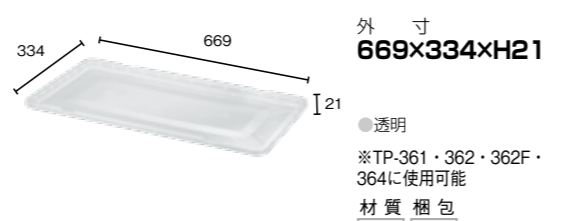

外寸 **669×334×H21**  
 ●透明  
 ※TP-361・362・362F・364に使用可能

**フタTP-360** PP 20

TPコンテナには2種類の底面形状があります。

■底面フラットタイプ

■底面凹凸タイプ

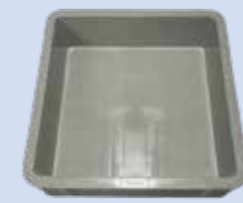

内面(TPコンテナ)

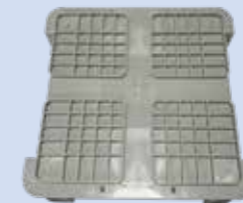

底面(TPコンテナ)



内面(TPコンテナ)



底面(TPコンテナ)

豊富なサイズ展開でスタックも効率的。

■スタック例



カードラックに関して

■TPコンテナ

長側面と短側面対応カードラック

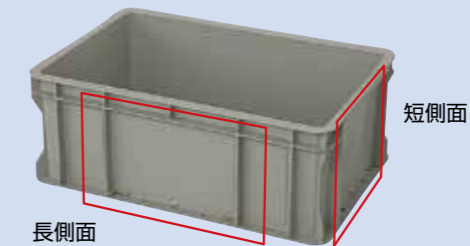

長側面

短側面

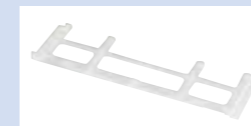

TS



TP-110



TP-003



TP-005



QR-01



QR-22

TPコンテナ カラーバリエーション

■4色のバリエーションで色分け管理がしやすくなります。



# TS タイプコンテナ

工業用から食品まで  
様々な場面で現在使  
用されているマルチ  
タイプ。

**別注品** 外寸 368×149×H130  
上部内寸 330×119×H111  
有効内寸 320×109×H94  
●グリーン ●グレー  
●イエロー

内容物  
材質 梱包 積重ね 許容重量  
PP 5 10 30  
kg

TS-5  
カードラック(長側面):TS  
[印刷240×60/65×40]

**別注品** 外寸 368×304×H131  
上部内寸 330×263×H126  
有効内寸 319×252×H109  
●グリーン ●グレー  
●イエロー

内容物  
材質 梱包 積重ね 許容重量  
PP 10 10 10  
kg

TS-10  
[印刷200×60/130×50]

外寸 570×310×H120  
上部内寸 512×272×H114  
有効内寸 502×262×H106  
●グレー ●イエロー

内容物  
材質 梱包 積重ね 許容重量  
PP 5 12 30  
kg

TS-15  
[印刷400×50/70×50]

外寸 600×400×H106  
上部内寸 542×342×H100  
有効内寸 534×334×H90  
●グリーン ●グレー  
●イエロー

内容物  
材質 梱包 積重ね 許容重量  
PP 5 12 30  
kg

TS-18  
[フタTS] [印刷300×40/125×35]

外寸 608×370×H126  
上部内寸 566×330×H120  
有効内寸 556×320×H109  
●グリーン ●グレー  
●イエロー

内容物  
材質 梱包 積重ね 許容重量  
PP 5 10 20  
kg

TS-23  
[フタTS-02] [印刷350×65/100×50]

外寸 600×400×H153  
上部内寸 542×342×H147  
有効内寸 534×334×H137  
●グリーン ●グレー  
●イエロー

内容物  
材質 梱包 積重ね 許容重量  
PP 5 10 30  
kg

TS-28  
[フタTS] [印刷300×75/125×75]

外寸 628×388×H185  
上部内寸 570×330×H180  
有効内寸 560×320×H170  
●グレー

内容物  
材質 梱包 積重ね 許容重量  
PP 5 8 30  
kg

TS-33  
[フタTS-02] [印刷190×110/165×110]

外寸 600×400×H205  
上部内寸 544×344×H200  
有効内寸 534×334×H188  
●グリーン ●グレー  
●イエロー

内容物  
材質 梱包 積重ね 許容重量  
PP 5 8 30  
kg

TS-36  
[フタTS] [印刷300×110/120×110]

**別注品** 外寸 592×392×H205  
上部内寸 542×342×H200  
有効内寸 534×334×H188  
●グレー

内容物  
材質 梱包 積重ね 許容重量  
PP 5 8 30  
kg

TS-36-II  
[フタTS] [印刷300×90/90×80]

外寸 628×388×H225  
上部内寸 570×330×H220  
有効内寸 560×320×H210  
●グリーン ●グレー  
●イエロー

内容物  
材質 梱包 積重ね 許容重量  
PP 5 7 30  
kg

TS-40  
[フタTS-02] [印刷195×130/160×150]

外寸 620×370×H265  
上部内寸 570×329×H259  
有効内寸 560×320×H249  
●グレー

内容物  
材質 梱包 積重ね 許容重量  
PP 5 6 30  
kg

TS-46  
カードラック:TS [印刷330×140/180×100]

外寸 580×398×H250  
上部内寸 539×365×H244  
有効内寸 530×356×H234  
●グレー ●グリーン

内容物  
材質 梱包 積重ね 許容重量  
PP 5 6 30  
kg

TS-48  
[印刷200×150/110×150]

外寸 606×404×H31  
●グリーン ●グレー  
●イエロー  
※TS-18・28・36・36-IIに使用可能

内容物  
材質 梱包 許容重量  
PP 10

フタTS

外寸 630×388×H32  
●グリーン ●グレー  
※TS-23・33・40・46に使用可能

内容物  
材質 梱包 許容重量  
PP 10

フタTS-02

■スタック例

フタTS-02

TS-5  
TS-10  
TS-23  
TS-33  
TS-40  
TS-46

TS-33  
TS-40  
TS-46  
TSN-33

フタTS

TS-18  
TS-28  
TS-36 (TS-36-II)

TS-23  
TS-33  
TS-40  
TS-46  
(OTS-40)



# TH

タイプコンテナ  
ハンドル付ネストスタック

耐荷重性能に優れ、  
抜群の安定性を保ち  
ます。空箱時に重ね  
て省スペース化がで  
きます。



外寸 446×280×H143  
上部内寸 408×246×H138  
有効内寸 393×235×H115  
●グレー

ハンドル部 高さ:80  
材質:鉄(三価クロムメッキ) 内容物  
材質 梱包 積重ね 許容重量  
PP 10 10 10  
kg [印刷290×60/130×60]

TH-13

13g



外寸 444×280×H203  
上部内寸 406×250×H193  
有効内寸 391×231×H180  
●グレー

ハンドル部 高さ:120  
材質:鉄(三価クロムメッキ) 内容物  
材質 梱包 積重ね 許容重量  
PP 5 7 15  
kg [印刷290×65/125×65]

TH-19-II

19g



別注品 外寸 610×380×H146  
上部内寸 557×340×H140  
有効内寸 540×323×H105  
●グレー

ハンドル部 高さ:70  
材質:鉄(三価クロムメッキ) 内容物  
材質 梱包 積重ね 許容重量  
PP 5 7 20  
kg [印刷350×65/-]

TH-22

22g

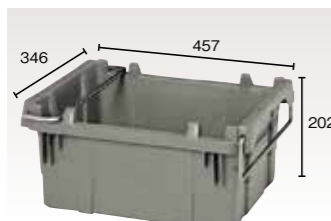

外寸 457×346×H202  
上部内寸 409×298×H197  
有効内寸 370×267×H172  
●グレー

ハンドル部 高さ:110  
材質:鉄(三価クロムメッキ) 内容物  
材質 梱包 積重ね 許容重量  
PP 5 8 15  
kg [印刷120×50/80×35]

TH-25

25g

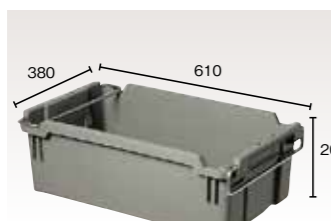

外寸 610×380×H206  
上部内寸 557×340×H200  
有効内寸 540×320×H175  
●グレー

ハンドル部 高さ:110  
材質:鉄(三価クロムメッキ) 内容物  
材質 梱包 積重ね 許容重量  
PP 5 5 30  
kg [印刷330×120/140×70]

TH-37-II

37g



別注品 外寸 541×445×H230  
上部内寸 501×405×H224  
有効内寸 470×374×H199  
●グレー

ハンドル部 高さ:117  
材質:鉄(三価クロムメッキ) 内容物  
材質 梱包 積重ね 許容重量  
PP 5 7 30  
kg [印刷250×40/230×45]

TH-42

42g

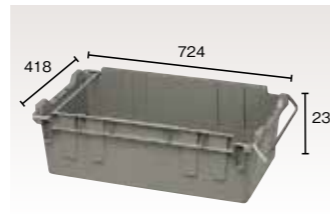

外寸 724×418×H233  
上部内寸 672×371×H229  
有効内寸 648×346×H219  
●グレー

ハンドル部 高さ:103  
材質:鉄(三価クロムメッキ) 内容物  
材質 梱包 積重ね 許容重量  
PP 5 5 50  
kg [印刷200×70/110×80]

TH-56

54g



外寸 543×445×H325  
上部内寸 490×395×H319  
有効内寸 468×373×H299  
●グレー

ハンドル部 高さ:155  
材質:鉄(三価クロムメッキ) 内容物  
材質 梱包 積重ね 許容重量  
PP 5 4 50  
kg [印刷150×160/250×200]

TH-59

59g



外寸 708×500×H400  
上部内寸 649×441×H394  
有効内寸 624×417×H369  
●グレー

ハンドル部 高さ:169  
材質:鉄(三価クロムメッキ) 内容物  
材質 梱包 積重ね 許容重量  
PP 2 4 50  
kg [印刷370×70/230×90]

TH-110

110g



# TN

タイプコンテナ  
回転式ネストスタック

空箱時に回転し重ね  
ることで省スペース  
化ができます。



別注品 外寸 370×272×H133  
上部内寸 315×240×H129  
有効内寸 296×221×H114  
●グレー

内容物  
材質 梱包 積重ね 許容重量  
PP 10 10 10  
kg [印刷160×75/130×40]

TN-9

9g



別注品 外寸 400×300×H152  
上部内寸 350×267×H148  
有効内寸 334×251×H134  
●グレー

内容物  
材質 梱包 積重ね 許容重量  
PP 10 10 10  
kg [印刷240×55/150×50-70×50]

TN-13

13g



別注品 外寸 548×395×H243  
上部内寸 464×355×H236  
有効内寸 439×339×H220  
●グレー

内容物  
材質 梱包 積重ね 許容重量  
PP 5 6 30  
kg [印刷300×リブより上50/45×170]

TN-37

37g

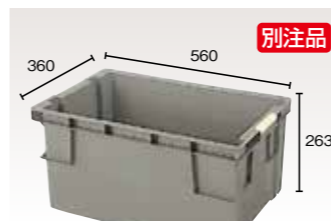

別注品 外寸 560×360×H263  
上部内寸 500×320×H256  
有効内寸 480×300×H229  
●グレー

内容物  
材質 梱包 積重ね 許容重量  
PP 5 6 20  
kg [印刷240×40/90×150]

TN-40

40g

# TSN

タイプコンテナ  
回転式ネストスタック

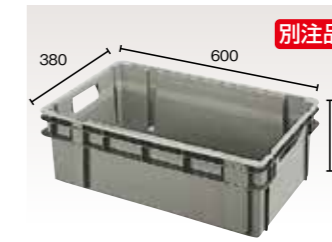

別注品 外寸 600×380×H185  
上部内寸 570×365×H180  
有効内寸 548×308×H165  
●グレー

内容物  
材質 梱包 積重ね 許容重量  
PP 5 8 20  
kg [印刷300×70/180×70]

TSN-33

33g

そのまま重ねるとネスト、  
180度回転させて重ねるとスタックでき、  
空箱時の省スペース化に貢献。  
工業部品の保管・運搬に最適な  
機能性・経済性などを  
徹底追究したコンテナです。



■ネスト、スタック例

